

série Vigor C410/C510 Router WLAN/LTE/5G-NR Guia de Instalação Rápida

Versão: V1.0

(para
modelos
RF)

Pode registar o seu equipamento Vigor através do site: <https://myvigor.draytek.com>

Devido à evolução contínua da tecnologia DrayTek, todos os equipamentos são actualizados regularmente. Consulte o site da DrayTek para obter mais informações sobre o firmware, ferramentas e documentos mais recentes em <https://www.draytek.com>

Instruções de Segurança e Aprovação

Instruções de Segurança	<ul style="list-style-type: none">● Leia o guia de instalação por completo antes de configurar o Router.● O Router é um equipamento electrónico complexo que só pode ser reparado por pessoal autorizado e qualificado. Não tente abrir ou reparar o AP sozinho.● Não coloque o Router num local húmido, por exemplo numa casa de banho.● Não empilhe os Routers.● O Router deve ser usado num local protegido, dentro de uma faixa de temperatura de 0° a +40° graus Celsius.● Não exponha o router directamente à luz solar ou outras fontes de calor. A caixa e os componentes electrónicos podem ficar danificados pela luz solar directa ou por fontes de calor.● Não use o cabo de ligação de rede LAN no exterior de forma a evitar riscos de choque eléctrico.● Mantenha o equipamento fora do alcance das crianças.● Quando quiser descartar o Router, siga os regulamentos locais sobre preservação do meio ambiente.
Garantia	<p>Garantimos ao utilizador final original (comprador) que o Router estará livre de quaisquer defeitos de fabrico ou materiais por um período de três (3) anos a partir da data de compra do revendedor. Guarde o recibo de compra em local seguro, pois serve como prova da data de compra. Durante o período de garantia, e mediante prova de compra, se o produto apresentar indícios de falha devido a defeitos de fabrico e/ou de materiais, iremos, a nosso critério, reparar ou substituir os produtos ou componentes defeituosos, sem cobrança de peças ou mão de obra, na medida em que considerarmos necessário, usar o equipamento em condições de utilização adequadas. Qualquer substituição consistirá num produto funcionalmente equivalente novo ou refeito de igual valor e será oferecido exclusivamente a nosso critério. Esta garantia não se aplica se o equipamento for modificado, mal utilizado, adulterado, danificado por uma acção divina ou sujeito a condições de trabalho anormais. A garantia não cobre o software empacotado ou licenciado de outros fabricantes. Defeitos que não afectem significativamente a usabilidade do equipamento não serão cobertos pela garantia. Nós reservamos o direito de actualizar o manual e a documentação online e fazer alterações de tempos em tempos ao conteúdo deste documento, sem a obrigação de notificar qualquer pessoa sobre tais revisões ou alterações.</p>

Informações ErP de Fonte de alimentação externa

	1	2	3	4	5	6	7	8	9	10	11	12	
A	Manufacturer	CWT	CWT	CWT	CWT	CWT	APD	APD	APD	APD	MOSO	MOSO	MOSO
B	Address	No. 222, Sec. 2, Nankan Rd., Lujhu Township, Taoyuan County 338, Taiwan	No. 222, Sec. 2, Nankan Rd., Lujhu Township, Taoyuan County 338, Taiwan	No. 222, Sec. 2, Nankan Rd., Lujhu Township, Taoyuan County 338, Taiwan	No. 222, Sec. 2, Nankan Rd., Lujhu Township, Taoyuan County 338, Taiwan	No. 222, Sec. 2, Nankan Rd., Lujhu Township, Taoyuan County 338, Taiwan	No.5, Lane 83, Lung-Sou St., Taoyuan City 330, Taiwan	No.5, Lane 83, Lung-Sou St., Taoyuan City 330, Taiwan	No.5, Lane 83, Lung-Sou St., Taoyuan City 330, Taiwan	No.5, Lane 83, Lung-Sou St., Taoyuan City 330, Taiwan	Sangtai Industrial Park, Guanwai Xiaobaiman g Songbai Road, Nanshan District, 518108 Shenzhen, Guangdong, China	Sangtai Industrial Park, Guanwai Xiaobaiman g Songbai Road, Nanshan District, 518108 Shenzhen, Guangdong, China	Sangtai Industrial Park, Guanwai Xiaobaiman g Songbai Road, Nanshan District, 518108 Shenzhen, Guangdong, China
C	Model identifier	2ABB012F UK 2ABB012F EU	2ABB018F UK 2ABB018F EU	2ABL024F UK 2ABL024F EU	2ABL030F UK 2ABL030F EU	2ABN036F UK 2ABN036F EU	WA-12M12FG WA-12M12FK	WB-18D12FG WB-18D12FK	WA-24Q12FG WA-24Q12FK	WA-36A12FG WA-36A12FK	MS-V2000R120-024Q0-GB MS-V2000R120-024Q0-DE	MSS-V2500WR120-030E0-GB MSS-V2500WR120-030E0-DE	V30-V3000R120-036T0-GB V30-V3000R120-036T0-DE
D	Input voltage	100-240V	100-240V	100-240V	100-240V	100-240V	100-240V	100-240V	100-240V	100-240V	100-240V	100-240V	100-240V
E	Input AC frequency	50/60Hz	50/60Hz	50/60Hz	50/60Hz	50/60Hz	50/60Hz	50/60Hz	50/60Hz	50/60Hz	50/60Hz	50/60Hz	50/60Hz
F	Output voltage DC	12.0V	12.0V	12.0V	12.0V	12.0V	12.0V	12.0V	12.0V	12.0V	12.0V	12.0V	12.0V
G	Output current	1.0A	1.5A	2.0A	2.5A	3.0A	1.0A	1.5A	2.0A	3.0A	2.0A	2.5A	3.0A
H	Output power	12.0W	18.0W	24.0W	30.0W	36.0W	12.0W	18.0W	24.0W	36.0W	24.0W	30.0W	36.0W
I	Average active efficiency	84.9%	86.2%	87.6%	87.8%	89.8%	83.7%	85.4%	88.6%	88.2%	87.8%	89.5%	89.3%
J	Efficiency at low load 10%	73.6%	78.0%	81.3%	83.3%	83.7%	74.5%	80.5%	86.4%	85.4%	85.4%	84.7%	87.7%
J	No-load power consumption	0.07W	0.07W	0.07W	0.07W	0.07W	0.07W	0.10W	0.07W	0.10W	0.10W	0.08W	0.10W

CE Declaração de Conformidade

A DrayTek Corporation declara que o equipamento RF série Vigor C410/C510 está em conformidade com a Directiva 2014/53/EU, Low Voltage Directive 2014/35/EU e RoHS 2011/65/EU.

O texto completo da Declaração de Conformidade da EU está disponível nos seguintes endereços de Internet:

https://fw.draytek.com.tw/Vigor_C410/Document/CE/

https://fw.draytek.com.tw/Vigor_C510/Document/CE/

Fabricante: DrayTek Corp.

Morada: No. 26, Fu Shing Road, HuKou Township, HsinChu Industrial Park, Hsin-Chu County, Taiwan 303

Produto: série Vigor C410/C510 LTE/5G-NR

Informações de frequência para a zona da Europa:

2.4GHz WLAN	2400MHz - 2483MHz, max. TX power: 19.94dBm
5GHz WLAN	5150MHz - 5350MHz, max. TX power: 22.94dBm 5470MHz - 5725MHz, max. TX power: 29.88dBm
5G-NR	n1[1920-1980 MHz (TX); 2110-2170 MHz (RX)]; n3[1710-1785 MHz (TX); 1805-1880 MHz (RX)]; n7[2500-2570 MHz (TX); 2620-2690 MHz (RX)]; n8[880-915 MHz (TX); 925-960 MHz (RX)]; n20[832-862 MHz (TX); 791-821 MHz (RX)]; n28[703-748 MHz (TX); 758-803 MHz (RX)]; n38[2570-2620 MHz (TX/RX)]; n40[2300-2400 MHz (TX/RX)]; n77[3300-4200 MHz (TX/RX)]; n78[3300-3800 MHz (TX/RX)]
LTE	B1[1920-1980 MHz (TX); 2110-2170 MHz (RX)]; B3[1710-1785 MHz (TX); 1805-1880 MHz (RX)]; B7[2500-2570 MHz (TX); 2620-2690 MHz (RX)]; B8[880-915 MHz (TX); 925-960 MHz (RX)]; B20[832-862 MHz (TX); 791-821 MHz (RX)]; B28[703-748 MHz (TX); 758-803 MHz (RX)]; B38[2570-2620 MHz (TX); 2570-2620 MHz (RX)]; B40[2300-2400 MHz (TX); 2300-2400 MHz (RX)]
3G	B1[1920-1980 MHz (TX); 2110-2170 MHz (RX)]; B8[880-915 MHz (TX); 925-960 MHz (RX)]
	Requisitos em AT/BE/BG/CZ/DK/EE/FR/DE/IS/IE/IT/EL/ES/CY/LV/LI/LT/LU/HU/MT/NL/NO/PL/PT/RO/SI/SK/TR/FI/SE/CH/HR/UK(NI). 5150MHz-5350MHz é apenas para utilização em interiores.

Este produto foi desenhado para redes LTE, 5G-NR e WLAN 2.4Ghz / 5Ghz para toda a região da CE.

Importador	Nome	Optivisus		
	Morada	Av. Óscar Monteiro Torres, 4		
	Código Postal	1000-219 Lisboa	E-mail	draytek@visus.pt
	Contacto		Tel.	21 791 07 87

Instalação

1. Ligue o Cable Modem/DSL Modem/Media Converter na porta WAN do router com um cabo Ethernet (RJ-45).
2. Ligue uma extremidade de um cabo Ethernet (RJ-45) a uma das portas LAN do router e a outra extremidade do cabo (RJ-45) à porta Ethernet do seu computador.
3. Ligue uma extremidade do cabo de alimentação à porta de alimentação deste dispositivo. Ligue a outra extremidade à tomada de parede de eletricidade.
4. Ligue o router. Em seguida, verifique os LEDs ACT, WAN e LAN no painel frontal para garantir a ligação à rede.

Tomamos aqui como exemplo o Vigor C410.

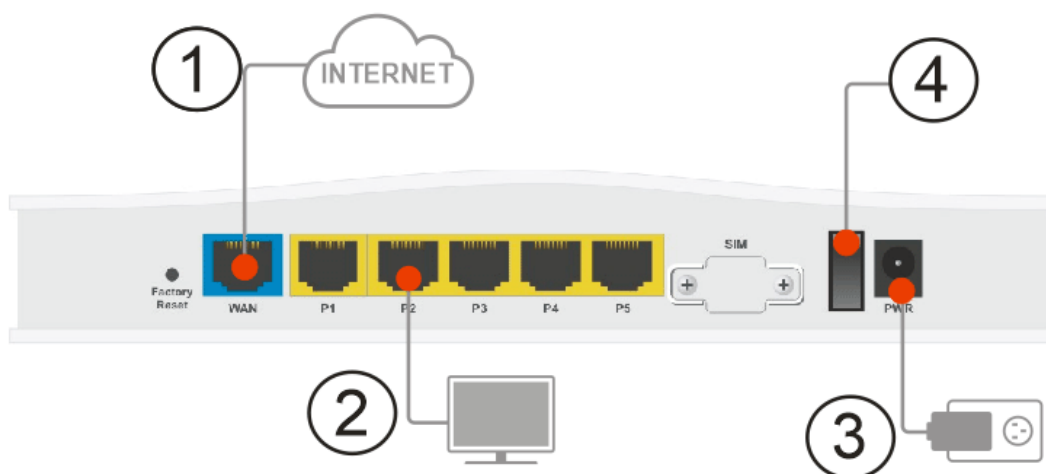

Instalação em Parede

O router Vigor tem ranhuras de montagem do tipo buraco de fechadura na parte inferior.

1. Fazer dois furos na parede. A distância entre os furos deve ser de 168mm.
2. Colocar os parafusos na parede utilizando o tipo de bucha adequado.
3. Encaixe o router Vigor directamente nos parafusos.

Nota

O diâmetro de perfuração recomendado é de 6.5mm (1/4").

4. Quando tiver terminado o procedimento, o router foi montado na parede com firmeza.

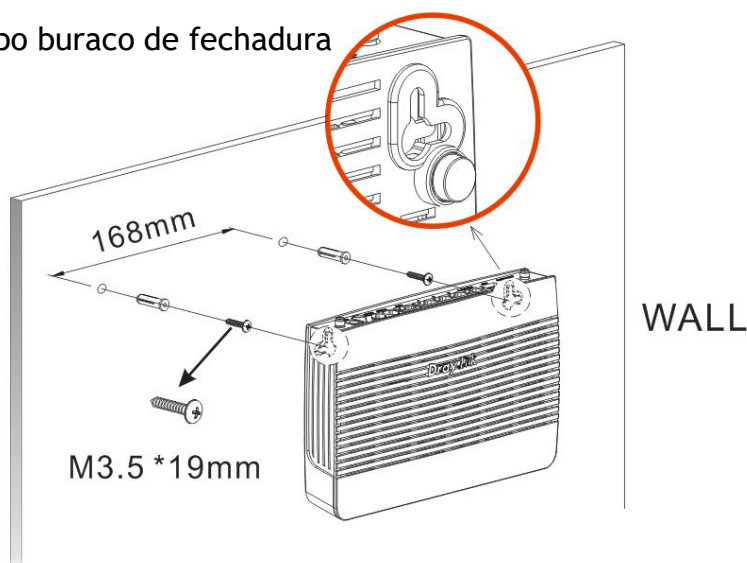

Instalação das Antenas

As antenas devem ser instaladas correctamente no router Vigor para obter sinal de transmissão.

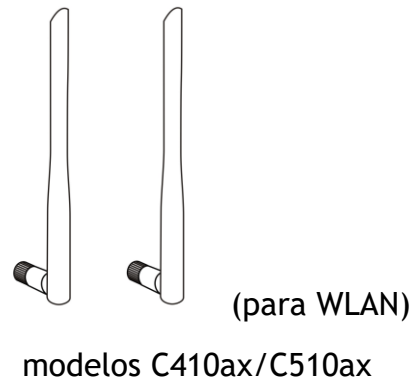
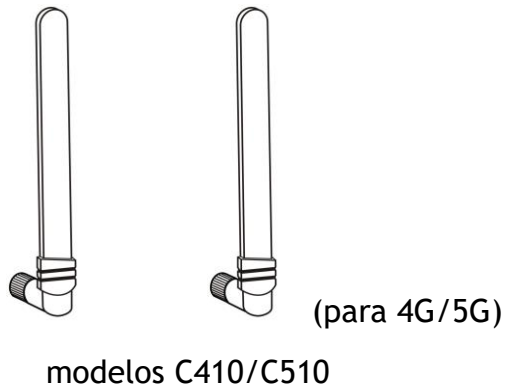

Existem dois tipos de antenas fornecidas para o Vigor C410ax / C510ax, que devem ser instaladas em locais diferentes de forma cuidadosa e correcta. Uma instalação incorrecta pode provocar um sinal deficiente da ligação sem fios. Por isso, preste atenção à instalação das antenas, consultando a seguinte ilustração.

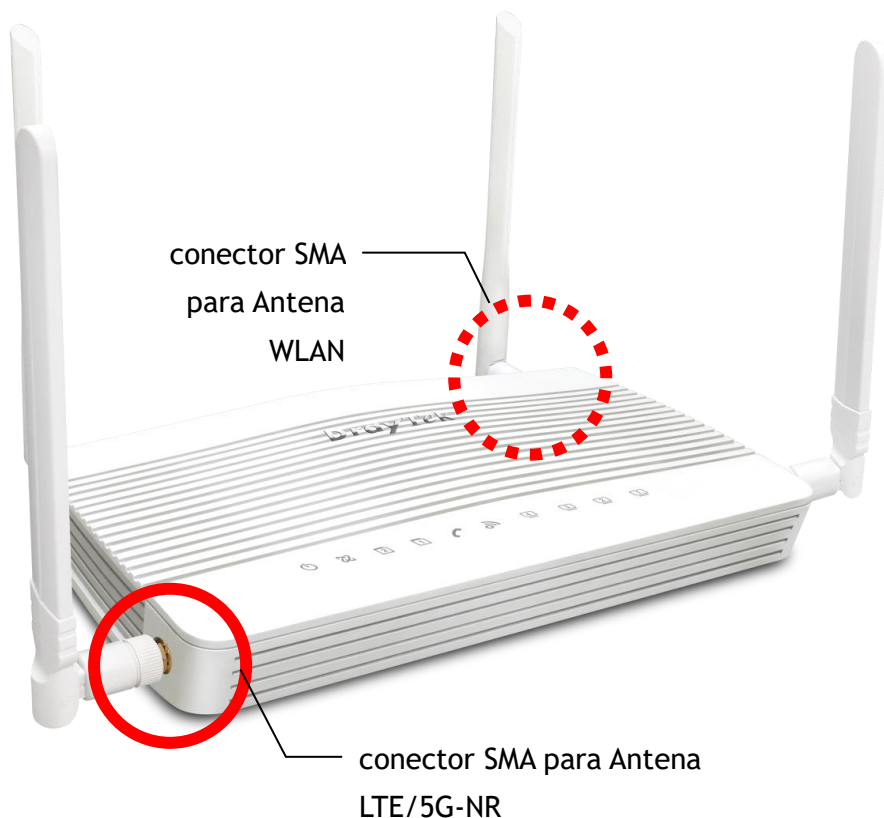

Nota: As antenas para o Vigor C410 devem ser instaladas em ambos os lados do router. Se apenas uma antena for utilizada, instale-a no lado esquerdo do router Vigor.

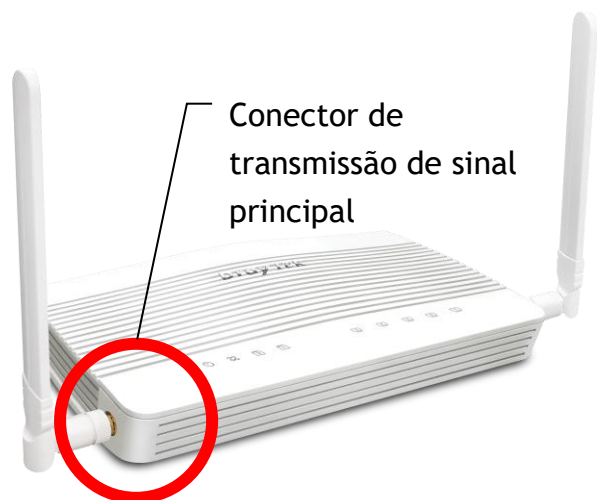

For installing the SIM card into the card slot,

- (1) Ao instalar o cartão SIM na ranhura do cartão, tenha em atenção que a placa posterior da ranhura do cartão SIM deve ser removida primeiro.
- (2) Coloque o SIM1 (e o SIM2) no adaptador de cartão SIM. Posteriormente, insira o adaptador na ranhura do cartão SIM.

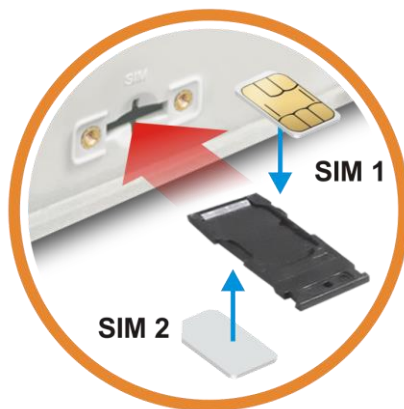

Configuração via Web

1. Certifique-se de que o seu PC se liga correctamente ao router.
2. Abra um Web Browser no seu PC e digite **http://192.168.1.1**. Uma janela pop-up será aberta solicitando o nome de utilizador e password. Digite **“admin/admin”** como Username/Password e clique em **Login**.
3. Em seguida, aparecerá a página para o orientar na alteração da palavra-passe de Login.
4. É **OBRIGATÓRIO** alterar a palavra-passe de Login antes de aceder à interface Web do AP. Defina uma nova palavra-passe para segurança da rede.

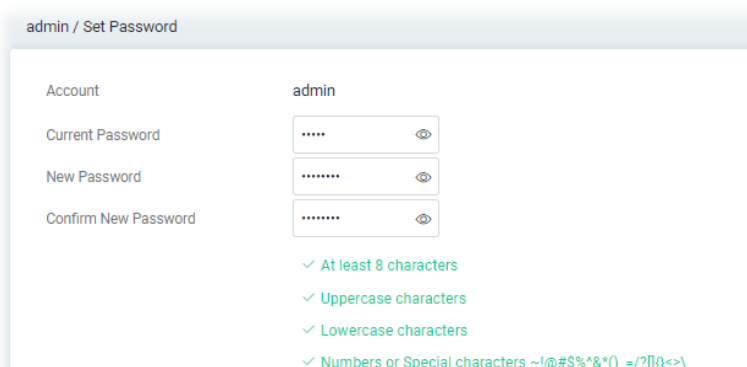
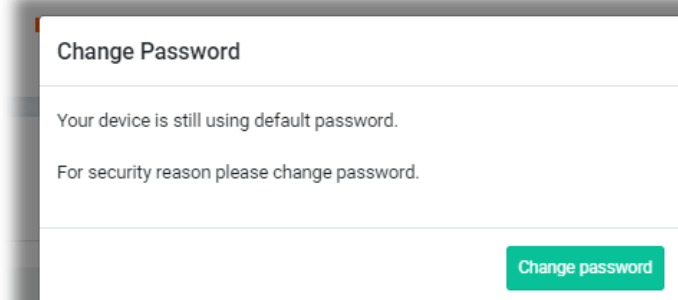
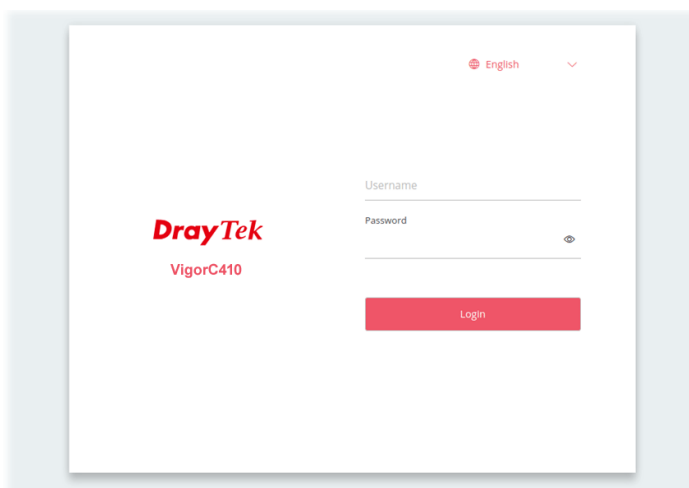

Depois de clicar em **Apply**, é apresentado o ecrã principal do router Vigor. Quando a página inicial aparecer, veja a configuração do router e modifique as definições, se pretender.

PORT STATUS

Port	Speed
P1	10/100M
P2	10/100M
P3	10/100M
P4	10/100M
P5	1G
P6	2.5G

LAN STATUS

Name	IP Address	Subnet Mask	DHCP	Primary DNS	Secondary DNS
[LAN] LAN1	192.168.1.1	255.255.255.0	On	8.8.8.8	8.8.4.4

WAN STATUS

Name	MAC Address	Connection Type	IP Address	Gateway	Primary DNS	Secondary DNS	Uptime
[WAN] WAN1	14:49:BC:39:AE:D9	DHCP	192.168.4.211	192.168.4.1	172.16.2.1	8.8.4.4	16:49:49

SYSTEM

Device Name	DrayTek-39AED8
LAN MAC	14:49:BC:39:AE:D8
System Uptime	0d 16h 51m: 22s
Firmware	2289.f07c183e4b_Beta
Build Date/Time	Tue Nov 7 07:03:03 UTC 2023
Web Version	3.4.2_RC1-r3250.5667e72
Core Version	r546.36571b6
ACS Server	

WIRELESS OVERVIEW

2.4GHz	
Radio	Enable
MAC	14:49:BC:39:AE:D8
SSID(1)	DrayTek-39AED8
SSID(2)	
5GHz	
Radio	Enable
MAC	16:49:BC:59:AE:D8